

DAISHO CATALOG

2

ブッシュ・ジョイント

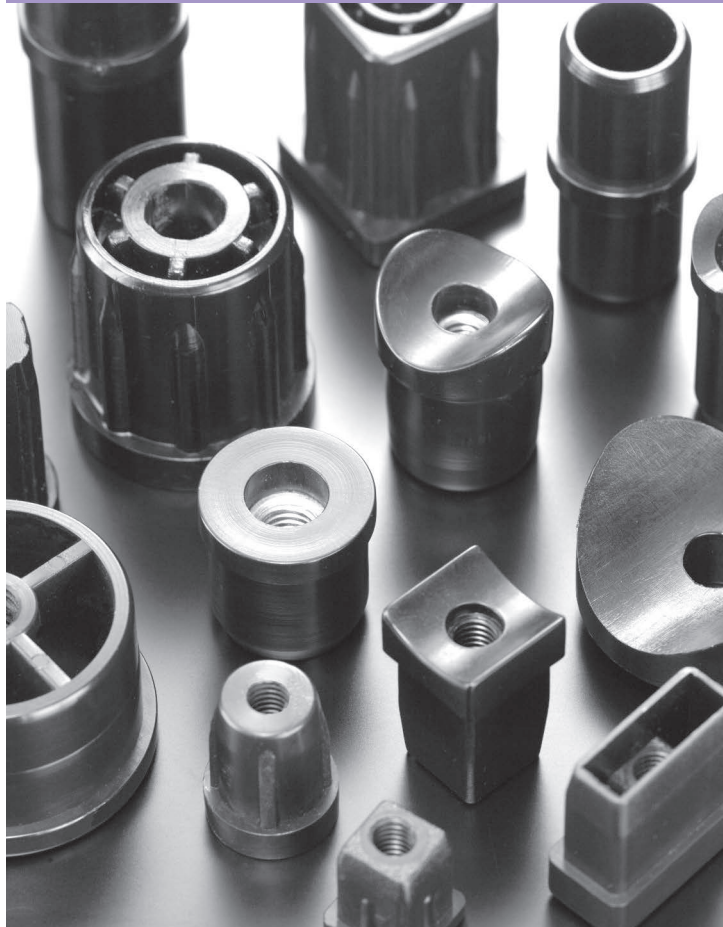

丸ブッシュ

グリーンの丸印はRoHS対応です。
パイプの内径にはめめます。

立リブ

●BF-28

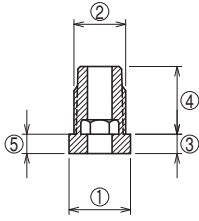

●BF-29
●BF-30

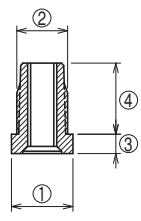

●BF-32
●BF-33
●BF-34
●BF-35
●BF-39

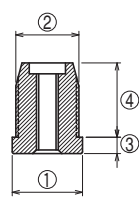

●BF-38

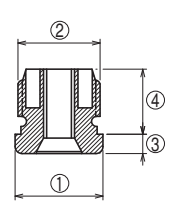

品番	品名	ネジの呼び	適合パイプ (t)	材質	色	寸法 (mm)					小袋単位 (個)	
						①	②	③	④	⑤		
●BF-28	φ12.7mm	(4分) ナット	M4	1.0	PE	黒	φ12.7	φ11.2	4.0	14.5	4.5	500
BF-29	〃	〃 タップ	M6	1.2			12.6	10.4	4.0	14.7	〃	
BF-30	15.9	(5分) タップ	M6	1.2	ABS	黒	IV・黒	16.2	14.4	5.0	16.5	〃
BF-32	19.1	(6分) タップ	M6	1.2			19.2	16.8	4.7	20.4	〃	
BF-33	〃	〃 タップ	M6	1.0			19.2	17.2	4.7	20.3	〃	
BF-34	〃	〃 タップ	M8	1.2			19.2	16.9	4.7	20.4	〃	
BF-35	〃	〃 タップ	M8	1.0			19.2	17.3	4.6	20.4	〃	
BF-38	22.2	(7分) タップ	M8	1.0			22.7	21.2	5.1	17.0	〃	
BF-39	25.4	(吋) タップ	M8	1.2			25.6	23.2	5.0	19.0	〃	

立リブ

●BF-40
●BF-41
●BF-42
●BF-43
●BF-44
●BF-46
●BF-47

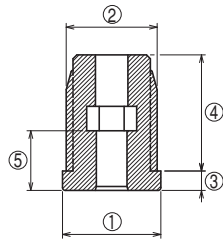

●BF-120-8

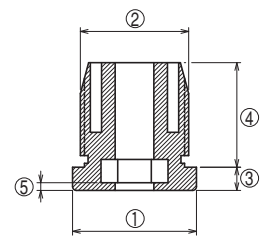

品番	品名	ネジの呼び	適合パイプ (t)	材質	色	寸法 (mm)					小袋単位 (個)	
						①	②	③	④	⑤		
●BF-40	φ25.4mm	(吋) ナット	M8	1.2	ABS	黒	φ25.4	φ23.4	5.0	30.0	17.0	500
BF-41	〃	〃 ナット	W3/8	1.2							15.8	〃
●BF-42	〃	〃 ナット	M10	1.2			31.6	29.5	5.9	29.1	16.4	200
●BF-43	31.8	(吋2分) ナット	M8	1.2								〃
BF-44	〃	〃 ナット	W3/8	1.2			31.8	27.8	6.0	27.0	2.0	〃
●BF-120-8	〃	〃 ナット	M8	2.0								〃
●BF-46	42.7	ナット	M8	1.6			42.7	40.0	5.3	30.0	16.8	〃
BF-47	〃	ナット	W3/8	1.6								〃

●BF-45

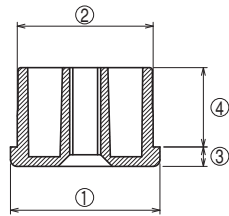

品番	品名	ネジの呼び	適合パイプ (t)	材質	色	寸法 (mm)				小袋単位 (個)	
						①	②	③	④		
BF-45	φ38mm	タップ	M8	1.6	ABS	黒	φ38.4	φ35.1	4.9	20.5	オーダー品

※キャスター・アジャスターで使用する場合はネジの長さに注意して下さい。
※ジャバラ形状で材質がPE・PPのブッシュはキャスターでのご使用をご遠慮下さい。(抜ける恐れがあります。)

丸ブッシュ

グリーンの丸印はRoHS対応です。
パイプの内径にはめます。

ジャバラ

●BF-2210M6 **NEW**

●BFM-2210M6 **NEW**

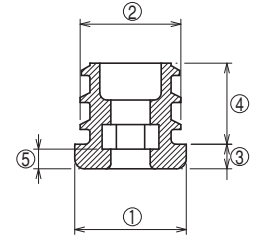

2

品番	品名	ネジの呼び	適合パイプ (t)	材質	色	寸法 (mm)					小袋単位 (個)
						①	②	③	④	⑤	
●BF-2210M6	φ 22.2mm (7分)	ナット M 6	1.0	ABS	黒・白	φ 22.7	φ 20.5	5.0	16.5	4.0	500
●BFM-2210M6	〃	ナット M 6	1.0		メッキ						オーダー品

ジャバラ

●BF-74

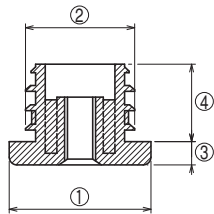

- BF-104
- BF-107-1
- BF-110
- BF-3116-8 **NEW**
- BF-119

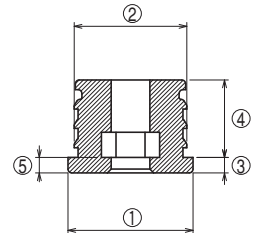

品番	品名	ネジの呼び	適合パイプ (t)	材質	色	寸法 (mm)					小袋単位 (個)
						①	②	③	④	⑤	
●BF-104	φ 25.4mm (吋)	ナット M 8	1.2	PP	黒	φ 25.4	φ 23.2	5.5	22.3	6.6	500
BF-107-1	28.6 (吋1分)	ナット M 8	1.2	PE		28.8	26.8	6.0	21.8	5.3	〃
●BF-110	31.8 (吋2分)	ナット M 8	1.2	PE		31.6	29.5	5.9	21.7	7.0	200
●BF-3116-8	〃	ナット M 8	1.6	PA		32.3	29.1	4.0	20.0	4.0	
BF-74	〃	タップ M 8	2.0	ABS		36.6	28.2	6.0	20.0		500
●BF-119	38.1	ナット M10	1.6	PP		39.0	35.6	6.2	21.6	6.2	200

角ブッシュ

グリーン丸印はRoHS対応です。
パイプの内径にはめます。

立リブ

- BF-50
- BF-51

2

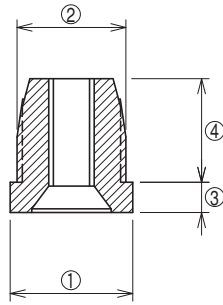

品番	品名	ネジの呼び	適合パイプ (t)	材質	色	寸法 (mm)				小袋単位 (個)
						①	②	③	④	
BF-50	13角	タップ M 6	1.2	ABS	IV・黒	□13.1	□11.2	3.1	14.0	1,000
BF-51	16角	タップ M 6	1.2	PE	黒	16.2	14.5	4.0	13.8	〃

立リブ

- BF-56

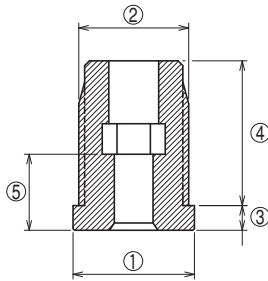

ジャバラ

- BF-52
- BF-55
- BFK-2512 **NEW**
- BF-57
- BF-58
- BFK-2816-8 **NEW**
- BF-219
- BF-220

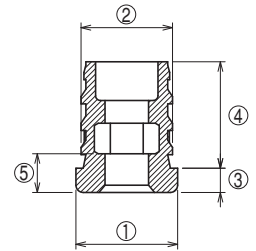

品番	品名	ネジの呼び	適合パイプ (t)	材質	色	寸法 (mm)					小袋単位 (個)
						①	②	③	④	⑤	
●BF-52	19角	ナット M 8	1.2	ABS	白・黒	□19.2	□17.1	5.0	19.0	7.5	500
●BF-55	21角 (H-27本体)	ナット M 8	1.2		黒	21.0	18.9	5.0	22.0	8.0	〃
●BFK-2512	25角	ナット M 8	1.2		黒	25.5	23.1	5.0	23.0	3.5	〃
●BF-56	〃	ナット M 8	1.2		白・黒	25.1	22.8	5.2	30.0	16.1	〃
●BF-57	〃	ナット M 8	1.6		黒	25.0	22.0	5.0	24.0	3.4	〃
BF-58	〃 (H-17本体)	ナット W3/8	1.2	PE	白・黒	25.1	23.4	7.0	24.0	8.0	〃
●BFK-2816-8	28角	ナット M 8	1.6	PA	黒	28.5	25.3	4.0	20.0	4.0	〃
●BF-219	40角 (H-24本体)	ナット M 8	1.2	PE		40.0	38.0	6.0	24.0	5.8	〃
●BF-220	50角 (H-25本体)	ナット M 8	1.6	ABS		50.0	47.7	6.0	24.0	6.0	〃

長方形ブッシュ

グリーン丸印はRoHS対応です。
パイプの内径にはめます。

●BF-60

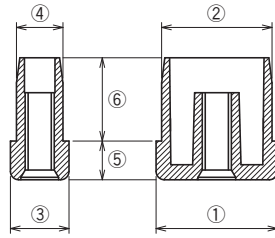

ジャバラ

●BF-62

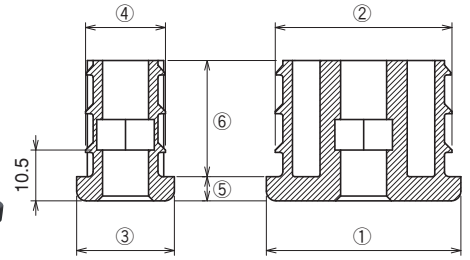

品番	品名	ネジの呼び	適合パイプ (t)	材質	色	寸法 (mm)						小袋単位 (個)
						①	②	③	④	⑤	⑥	
BF-60	25×12	タップ M 6	1.2	ABS	黒	25.1	22.8	12.1	9.6	8.3	17.1	500
BF-62	40×20	ナット M 8	2.0	PA		40.2	36.5	20.2	16.5	5.0	24.0	

ダ円ブッシュ

パイプの内径にはめます。

立リブ

●BF-61

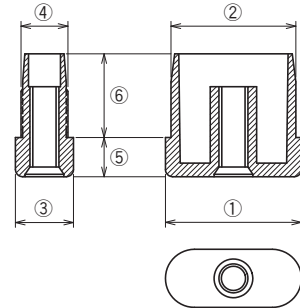

品番	品名	ネジの呼び	適合パイプ (t)	材質	色	寸法 (mm)						小袋単位 (個)
						①	②	③	④	⑤	⑥	
BF-61	28×12	タップ M 6	1.2	ABS	黒	28.1	25.8	12.0	9.7	8.1	17.4	500

丸ジョイント

グリーン丸印はRoHS対応です。
パイプとパイプを接続します。

タップ

- C-01
- C-02

2

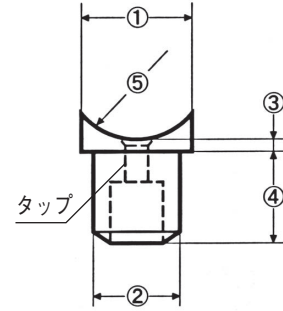

品番	品名	ネジの呼び	適合パイプ (t)	材質	色	寸法 (mm)					小袋単位 (個)
						①	②	③	④	⑤	
C-01	φ 12.7×φ 15.9	M 6	1.0	ABS	黒	φ 12.7	φ 10.9	4.0	20.0	φ 15.9	1,000
C-02	φ 12.7×φ 19.1	M 6	1.0			12.7	10.9	3.8	20.0	19.1	◇

ナット入

- C-03
- C-04
- C-05
- C-06
- C-07
- C-10
- C-11
- C-14
- C-15
- C-70
- C-12
- C-13
- C-71
- C-73

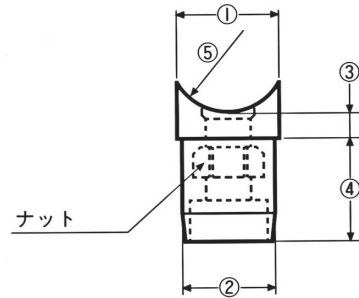

品番	品名	ネジの呼び	適合パイプ (t)	材質	色	寸法 (mm)					小袋単位 (個)
						①	②	③	④	⑤	
● C-03	φ 15.9×φ 19.1	M 6	0.4	ABS	黒	φ 16.2	φ 14.8	3.0	19.8	φ 19.1	500
● C-04	◇	M 6	0.8			16.0	14.3	3.5	20.0	19.1	◇
● C-05	◇	M 6	1.0	PA		16.1	14.0	3.0	20.0	19.1	◇
● C-06	◇	M 6	1.2			16.0	13.5	3.0	20.0	19.1	◇
● C-07	φ 15.9×φ 25.4	M 6	0.6	ABS		16.4	14.8	3.2	20.0	25.4	◇
● C-10	φ 19.1×φ 22.2	M 6	0.8			19.0	17.3	4.0	18.7	22.2	◇
● C-11	◇	M 6	1.2			19.2	16.7	4.0	20.0	22.2	◇
● C-14	◇	M 8	1.0			19.2	17.2	4.0	20.0	22.2	◇
● C-15	◇	M 8	1.2			19.2	16.8	4.0	20.0	22.2	◇
● C-70	φ 21.7×φ 21.7	M 8	1.9			21.7	18.0	5.0	18.0	21.7	◇
● C-12	φ 22.2×φ 25.4	M 6	1.0		22.2	20.4	5.0	19.8	25.4	◇	
● C-13	◇	M 6	1.2		22.2	19.9	5.0	19.8	25.4	◇	
● C-71	◇	M 8	1.2		22.2	19.9	5.0	18.0	25.4	◇	
● C-73	φ 22.2×φ 28.6	M 8	1.2		22.2	19.9	5.0	18.0	28.6	◇	

丸ジョイント長

グリーンの丸印はRoHS対応です。
パイプとパイプを接続します。

ナット入

- C-16
- C-76

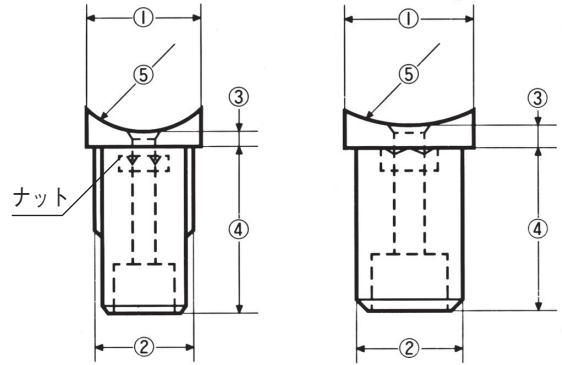

2

品番	品名	ネジの呼び	適合パイプ (t)	材質	色	寸法 (mm)					小袋単位 (個)
						①	②	③	④	⑤	
● C-16	φ 25.4 × φ 28.6	M 8	1.2	ABS	黒	φ 25.5	φ 22.7	5.3	29.5	φ 28.6	500
● C-76	φ 25.4 × φ 38.1	M 8	1.2			25.5	22.7	5.0	30.0	38.1	〃

丸ジョイント短

パイプとパイプを接続します。

- C-30
- C-31
- C-32-1
- C-32
- C-33
- C-33-1
- C-34
- C-35
- C-36
- C-38
- C-37

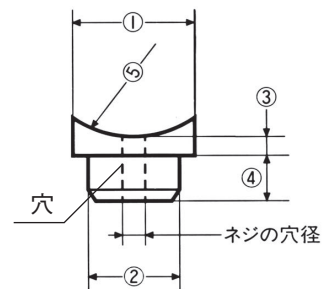

品番	品名	ネジの呼び	適合パイプ (t)	材質	色	寸法 (mm)					小袋単位 (個)	
						①	②	③	④	⑤		
C-30	φ 15.9 × φ 25.4	φ 6.0	1.6	ABS	黒	φ 16.3	φ 13.3	3.0	2.0	25.4	1,000	
C-31	φ 19.1 × φ 22.2	8.4	1.2			19.5	15.8	2.7	8.0	22.2	〃	
C-32-1	φ 22.2 × φ 22.2	9.0	1.6			22.2	18.8	5.1	7.9	22.2	500	
C-32	φ 22.2 × φ 25.4	8.8	1.6			22.2	18.3	5.1	9.7	25.4	〃	
C-33	φ 25.4 × φ 25.4	8.3	2.0			25.4	21.2	4.1	9.8	25.4	〃	
C-33-1	φ 25.4 × φ 35.0	8.0	1.8			25.4	22.5	4.0	9.8	35.0	〃	
C-34	φ 28.6 × φ 28.6	8.1	1.6			28.8	25.2	5.3	6.8	28.6	〃	
C-35	φ 31.8 × φ 31.8	8.3	1.6			PA	31.1	27.9	5.0	4.7	31.8	200
C-36	φ 35 × φ 42	10.7	2.0				35.0	28.1	5.1	4.9	42.7	〃
C-38	φ 38 × φ 38	10.0	1.8			ABS	38.1	34.1	5.0	9.0	38.1	〃
C-37	φ 38 × φ 50	12.9	1.8	38.2	34.4		5.1	5.0	50.8	〃		

平ジョイント

グリーン丸印はRoHS対応です。
パイプとパイプを接続します。

タップ

●C-19

2

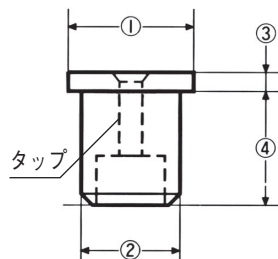

品番	品名	ネジの呼び	適合パイプ (t)	材質	色	寸法 (mm)				小袋単位 (個)
						①	②	③	④	
C-19	φ 12.7mm (4分)	M 6	1.0	ABS	黒	φ 12.6	φ 10.9	3.0	20.0	500

ナット入

- C-20 ●C-53
- C-21 ●C-25
- C-22 ●C-26
- C-27 ●C-51
- C-28 ●C-54
- C-52
- C-52-1

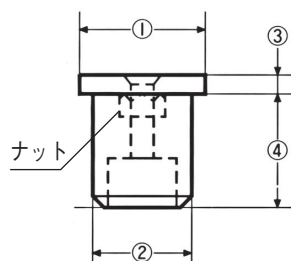

品番	品名	ネジの呼び	適合パイプ (t)	材質	色	寸法 (mm)				小袋単位 (個)
						①	②	③	④	
● C-20	φ 15.9mm (5分)	M 6	0.8	ABS	黒	φ 16.2	φ 14.4	3.0	19.8	500
● C-21	〃	M 6	1.0	PA		16.0	13.9	3.0	19.6	〃
● C-22	〃	M 6	1.2	ABS		16.1	13.5	3.0	20.0	〃
● C-27	φ 19.1 (6分)	M 6	1.0			19.3	17.1	4.0	19.8	〃
● C-28	〃	M 6	1.2			19.3	16.7	4.0	20.0	〃
● C-52	〃	M 8	1.0			19.3	17.2	4.0	20.0	〃
● C-52-1	〃	M 8	1.0			19.1	17.8	5.0	29.9	〃
● C-53	〃	M 8	1.2			19.2	16.8	4.0	20.0	〃
● C-25	φ 22.2 (7分)	M 6	1.0			22.2	20.4	3.2	19.8	〃
● C-26	〃	M 6	1.2			22.3	19.8	3.0	20.0	〃
● C-51	〃	M 8	1.2			22.3	19.9	4.0	17.5	〃
● C-54	φ 25.4 (吋)	M 8	1.2			25.5	22.7	5.0	29.5	〃

角ジョイント

パイプとパイプを接続します。

タップ

●C-60

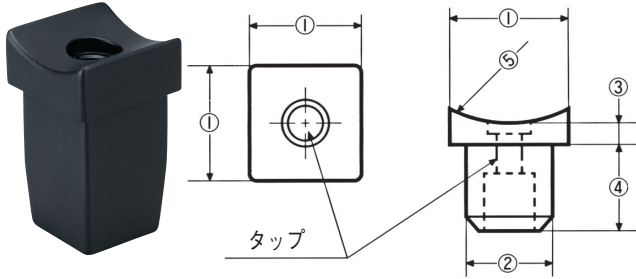

穴

●C-64
●C-64-1

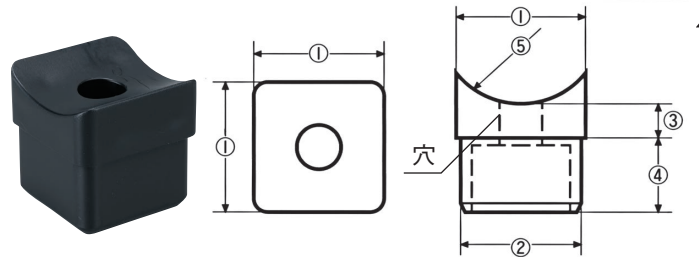

2

品番	品名	ネジの呼び	適合パイプ (t)	材質	色	寸法 (mm)					小袋単位 (個)
						①	②	③	④	⑤	
C-60	16角×φ25.4	M6	1.2	ABS	黒	16.1	13.5	4.9	19.9	φ25.4	1,000
C-64	26角×φ31.8	φ8.5穴	1.0			25.7	23.8	7.0	14.8	φ31.8	500
C-64-1	26角×φ48.6	φ8.5穴	1.0			25.7	23.8	7.0	14.8	48.6	〃

長方形ジョイント

パイプとパイプを接続します。

タップ

●C-65
●C-66

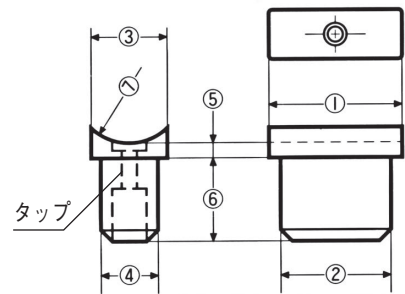

品番	品名	ネジの呼び	適合パイプ (t)	材質	色	寸法 (mm)							小袋単位 (個)
						①	②	③	④	⑤	⑥	⑦	
C-65	25×12	M6	1.2	ABS	黒	25.1	22.8	12.0	9.9	5.1	17.3	φ25.4	1,000
廃番 × C-66	40×16	M6	1.2			40.0	37.7	15.9	13.6	4.7	30.0	25.4	500

タップ

●C-67

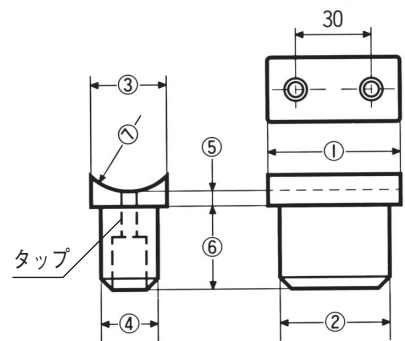

品番	品名	ネジの呼び	適合パイプ (t)	材質	色	寸法 (mm)							小袋単位 (個)
						①	②	③	④	⑤	⑥	⑦	
廃番 × C-67	50×20	M8	1.2	ABS	黒	49.7	47.2	19.8	16.9	4.0	35.0	φ38.1	500

連結ジョイント・角パイプ

パイプとパイプを接続します。

●C3-99



●C4-99

NEW

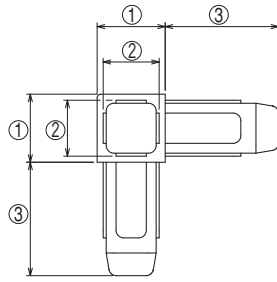

●PY-99

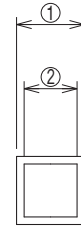

長さは御相談下さい

C3-99・PY-99

[組み合せ例]



*パイプとの勘合がゆるい場合は接着剤のご使用を検討下さい

品番	品名	適合パイプ (t)	材質	色	寸法 (mm)				小袋単位 (個)
					①	②	③	④	
C3-99	9角 (3方向)	1.0	PA	黒	9.0	7.4	15.0		500
C4-99	〃 (4方向)	1.0							
PY-99	〃 (樹脂パイプ)		硬質PVC	黒	9.0	7.0			オーダー品

継ぎ手

パイプとパイプを接続します。

- C-44
- C-43
- C-40
- C-41

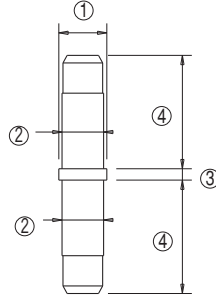

品番	品名	適合パイプ (t)	材質	色	寸法 (mm)				小袋単位 (個)
					①	②	③	④	
C-44	$\phi 12.7 \times \phi 12.7$	0.9	ABS	黒	$\phi 12.7$	$\phi 11.0$	3.0	30.0	500
C-43	$\phi 15.9 \times \phi 15.9$	1.0			16.2	13.8	3.0	35.0	〃
C-40	$\phi 19.1 \times \phi 19.1$	1.2			19.6	16.5	4.0	19.4	〃
C-41	$\phi 22.2 \times \phi 22.2$	1.0			22.1	20.2	4.9	30.2	〃

●C-47
(ポンチ用)

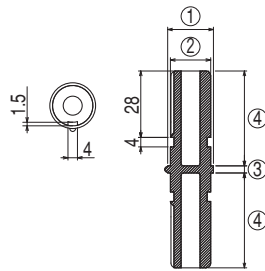

*パイプ端面より10mmの位置にポンチ1~1.5mm凸が必要

品番	品名	適合パイプ (t)	材質	色	寸法 (mm)				小袋単位 (個)
					①	②	③	④	
C-47	$\phi 19.1 \times \phi 19.1$	1.0	PA	黒	$\phi 19.3$	$\phi 17$	3.0	60.0	500

ジャバラ

●C-45

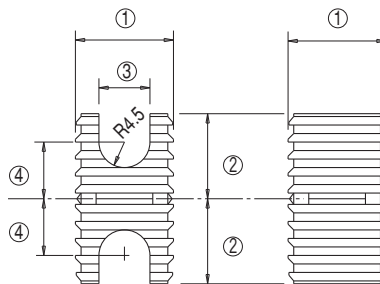

品番	品名	適合パイプ (t)	材質	色	寸法 (mm)				小袋単位 (個)
					①	②	③	④	
C-45	19角	1.0	PP	黒	17.3	15.0	9.0	10.0	500

3の字ジョイント

●Y-01-2

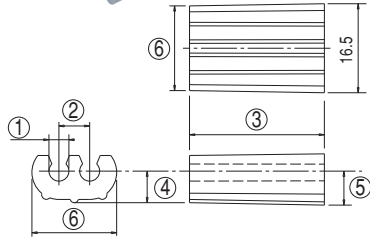
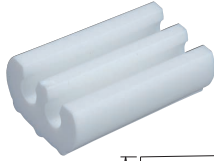

- Y-01-6
- Y-01-1
- Y-01-7
- Y-01-3
- Y-01-4
- Y-02-1

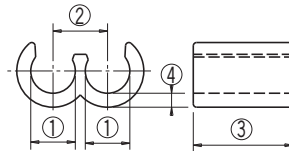

- Y-01
- Y-02
- Y-01-5
- Y-10

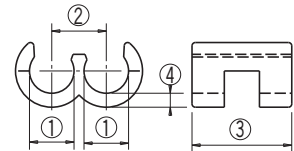

品番	品名	材質	色	寸法 (mm)						小袋単位 (個)
				①	②	③	④	⑤	⑥	
Y-01-6	φ 3mm	PP	N・黒	φ 2.8	4.3	15.0	2.0			500
Y-01-2	4	PE	白	3.7	5.7	25.0	5.9	6.3	15.7	〃
Y-01-1	5	POM	N・黒	4.8	6.2	15.0	2.2			〃
Y-01-7	6	PA		5.8	7.4	15.0	2.0			〃
Y-01-3	7	POM		6.7	8.2	15.0	2.1			〃
Y-01-4	8			N	8.0	9.8	16.0	2.2		
Y-01-5	12.7 (4分)	POM	N・黒	12.2	14.4	31.6	5.0			〃
Y-01	15.9 (5分)			15.0	18.6	23.0	3.5			〃
Y-02	19.1 (6分)			18.0	21.5	22.5	3.5			300
Y-02-1	22.2 (7分)			20.1	23.0	31.6	3.0			〃
Y-10	25.4 (吋)			23.5	26.5	32.0	3.0			500

連結ジョイント

●Y-222

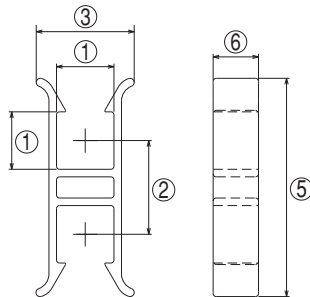

●Y-223

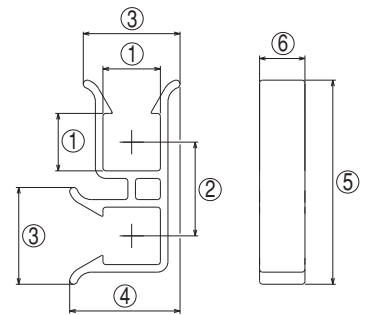
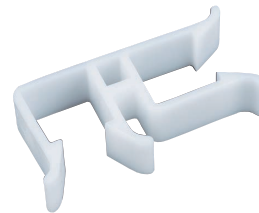

品番	品名	材質	色	寸法 (mm)						小袋単位 (個)
				①	②	③	④	⑤	⑥	
Y-222	19角	POM	N・黒	□19.0	31.0	32.4		72.2	15.0	オーダー品
Y-223	19角 (コーナー用)						36.5	67.5		

ワイヤードック

●Y-250

2

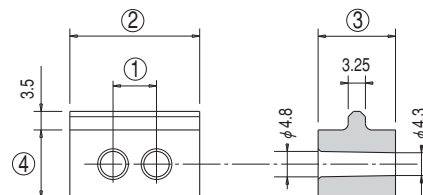
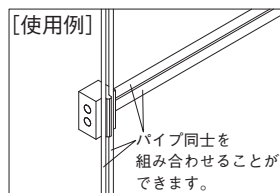
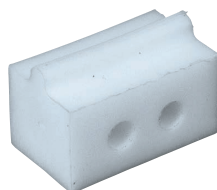

品番	品名	材質	色	寸法 (mm)				小袋単位 (個)
				①	②	③	④	
Y-250	ワイヤードック φ5mm	PE	白・黒	8.2	24.5	14.6	12.9	500